

SILLAID

取扱説明書

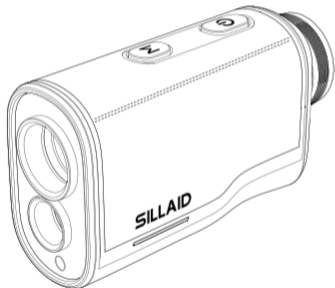

ゴルフ用レーザー距離計 Laser Rangefinder for Golf

VM1

目次

はじめに.....	01
安全にご使用いただくためのご注意.....	01
取り扱い・保管.....	02
製品概要.....	02
各部名称.....	03
画面表示説明.....	04
使用方法.....	05
ピントの合わせ方.....	06
モードの切り替え方.....	07-08
単位と振動の設定.....	09-10
直線距離測定モード.....	11
ピンロックモード.....	12
スロープモード.....	13
3点間距離測定モード.....	14
3点間距離測定モードとスロープモード.....	15
水平・垂直距離測定モード.....	16

スピード測定モード	17
測定結果について	18
パッケージ内容	19
仕様	20
アフターサービス	21
保証書	22
保証の適用例外	23

はじめに

このたびは、本製品をお買い上げいただき、誠にありがとうございます。本製品をご使用する前に、この取扱説明書をよくお読みのうえ、正しくお使いください。また、本書はすぐに取り出せる場所に保管し、紛失しないようご注意ください。

安全にご使用いただくためのご注意

お使いになる人や他の人々への危害や財産への損害を未然に防ぎ、この製品を安全にお使いいただくために、説明書の注意事項を守り、製品をご使用ください。

- 本製品を直射日光が当たる場所や高温・低温な場所に長時間放置しないでください。
- 本体を落下させたり、強い衝撃を与えないでください。強い衝撃を与えると、けがや故障の原因となることがあります。
- 本製品を使用または保管するときに強い電磁気 / 放射線または磁場を発生する機器に近づけないようにしてください。
- 本製品は-10°C~50°Cの温度範囲でご使用ください。また、本製品は精密機械です。規定温度内でも、急激な温度変化は避けてください。
- 太陽や強い光、レーザー光をこの製品で絶対に直接見ないでください。目を痛めたり、失明する恐れがあります。
- お子さまの手の届かないところに保管してください。
- 製品本体および構成部品の廃棄方法は、国または地方自治体が定める行政法令に従ってください。
- 製品の分解、改造、修理は絶対に行なわないでください。万一分解された場合、メーカー保証は受けられません。

取り扱い・保管

- 本製品は IP54 相当の生活防水設計となっております。使用時の汗や水の飛沫などに対応しておりますが、雨にさらしたり、水の中に落としたりはしないでください。
- 長期間使用しない場合は少なくとも3ヶ月に1回フル充電してください。
- 手でレンズ面を直接触らないようご注意ください。レンズに傷を付ける恐れがあります。
- 雨、水滴、砂や泥がついたときは、付属するやわらかい清潔な布で軽く拭き取るようにしてください。
- 本製品を保管する時、上に重い物を載せないでください。故障の原因になります。
- 風通しのよい、乾燥した場所に保管してください。特に、雨の日や夜間に使用されたときは、室内で充分に乾かしてから保管してください。
- が表示されたら、すぐに充電してください。使い続けると誤差が生じる恐れがあります。

製品概要

本製品は、レーザー距離計、スピード測定計及び単眼望遠鏡など機能を備えたとても便利な製品です。

- 固定された物体やゆっくり動く物体をはっきりと観察しながら、その範囲内の距離が測定できます。高精度、速い測定速度、直感的な距離表示、低消費電力、オートパワーオフというメリットがあります。
- 本製品は、レーザーの発光量が微弱なので、万が一、人の目照射してしまっても安全です。ターゲットとのマッチングが不要でどんなターゲットでも測距できます。本機はリチウムイオン電池を搭載しており、充電して繰り返し使用することが可能です。

各部名称

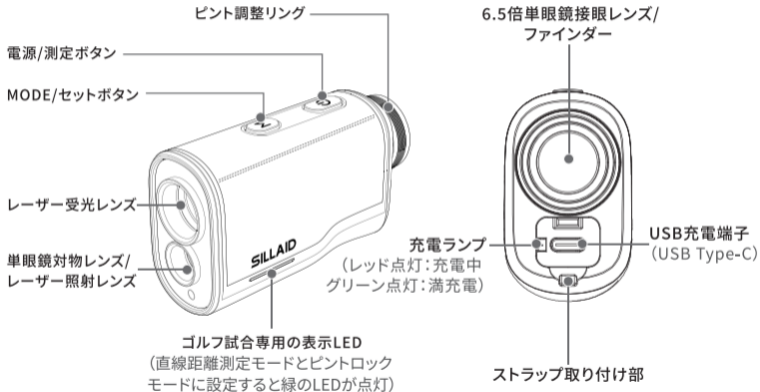

画面表示説明

-
1. スロープモード
2. 直線距離測定モード
3. ターゲットマーク
 + 点滅: 目標を測定中
 + 点灯: 目標を測定完了
4. ピンロックモード
 ⬆️ ロック解除 ⬆️🔒 ロック済み
5. 高低差表示
 ↗️ 打ち上げ ↘️ 打ち下ろし
6. 距離/スピード表示
7. スピード測定モード
8. 3点間距離測定モード
9. 電池残量表示
10. 振動表示
11. セットモード
12. 単位表示
13. スロープモード
 3点間距離測定モード
 水平・垂直距離測定モード

🔋100%

🔋75%

🔋50%

🔋25%

🔋残量低下

使用方法

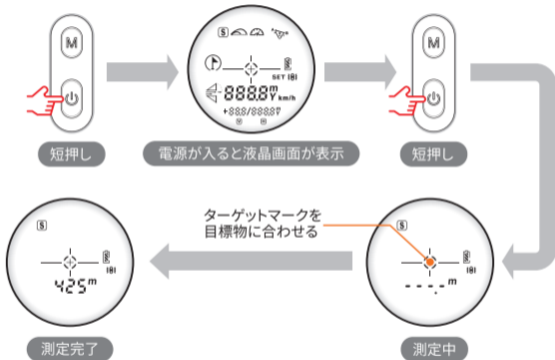

※充電中は起動できません。 ※約20秒操作しない場合、電源が自動でオフになります。

ピントの合わせ方

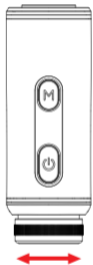

目標物が見えにくい場合は、接眼レンズを覗き、ピント調整リングを回して、ピントを合わせます。

モードの切り替え方

M MODEボタンを押すたびに、測定モードが切り替えられます。

1. 直線距離測定モード：目標物までの直線距離を測定します。
2. ピンロックモード：ピンフラッグを自動的に検出し、最も近いターゲットとして優先的にロックします。
3. スロープモード：補正距離（上り坂と下り坂）、垂直高さおよび直線距離を測定します。
4. 3点間距離測定モード：空間上の任意の2点間の直線距離と補正距離を測定します。
5. 水平・垂直距離測定：目標物までの直線距離、水平距離および垂直高さを測定します。
6. スピード測定モード：運動する物体のスピードを測定します。

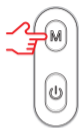

直線距離測定モード

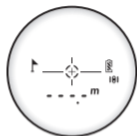

ピンロックモード



スロープモード



スピード測定モード



水平・垂直距離測定モード



3点間距離測定モード

単位と振動の設定

M MODEボタンを2秒長押しすると、設定モードになります。

● 単位の設定

U 電源ボタンを押すと、単位を切り替えます。

M MODEボタンを押すと、振動の設定になります。

● 振動の設定

U 電源ボタンを押すと、振動アラームのON・OFFを切り替えます。

M MODEボタンを押すと、設定が完了し、測定モードに戻ります。

注意：

※振動アラームON：1回の振動で測定完了をお知らせします。2回の振動でピンロック済みをお知らせします。

※振動アラームOFF：測定完了時は振動しません。2回の振動でピンロック済みをお知らせします。

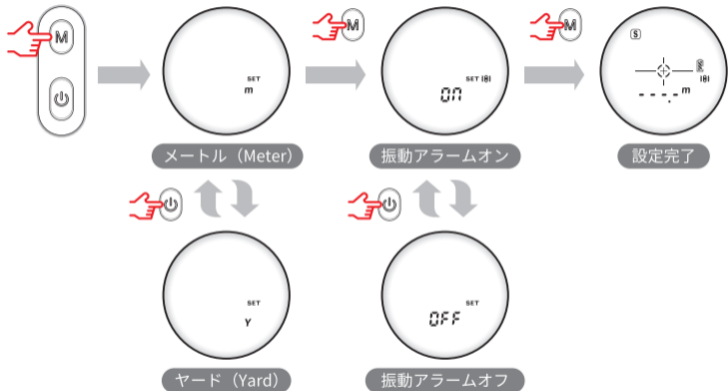

直線距離測定モード

目標物までの直線距離を測定するモードです。

単発測定:  測定ボタンを1回押すと、1回の測定を行います。

連続測定:  測定ボタンを押し続けると、視界内の目標物までの距離をリアルタイムに計測し表示します。

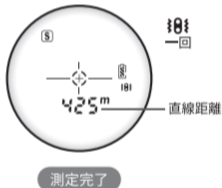
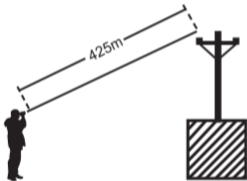



※測定距離は3m以上必要です。

※計測前にレンズに汚れがないことを確認します。

※計測中、目標物がターゲットマークと重なっていることを確認します。

ピンロックモード

ピンフラッグに合わせにくい時に照準を補助する機能です。

ピンフラッグと背景が重なった場合は、 測定ボタンを押し続け、ピンフラッグを照準するように左右に動かすと、最も近いピンフラッグまでの距離を測定します。照準がピンフラッグに合うと、液晶画面に  が表示され、同時に本体が2回の振動でピンロック済みをお知らせします。

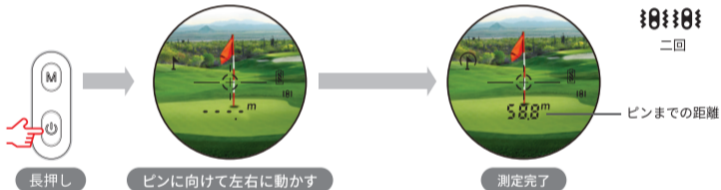

※ 目標物以外の対象物を測定した時は、再度測定をやり直してください。

※ 目標物と別の対象物が5.5yd以上離れている場合は、最も近い目標物を優先して測定します。

※ ピンフラッグまで 250yd 以上離れている場合は、うまく測定できないことがあります。

スローモード

⏻ 測定ボタンを押すと、補正距離（上り坂と下り坂）、垂直高さおよび直線距離を測定します。

⏻ 測定ボタンを押し続けて左右に動かすと、最も近い目標物までの補正距離（上り坂と下り坂）、垂直高さおよび直線距離を測定します。液晶画面に **📏** が表示され、同時に本体が2回の振動でピンロック済みをお知らせします。

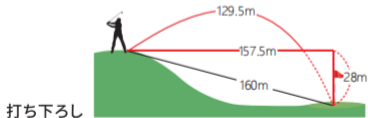
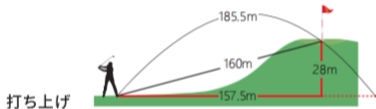

3点間距離測定モード

測定ボタンを押して測定を開始します。Aラインが点滅している間に、目標物Aを狙って再度  測定ボタンを押すと、測点（計測の起点）から目標物Aまでの距離を測定します。

Bラインが点滅している間に、目標物Bを狙って再度  測定ボタンを押すと、測点から目標物Bまでの距離を測定し、同時に目標物Aと目標物B間の距離が計算されて表示されます。

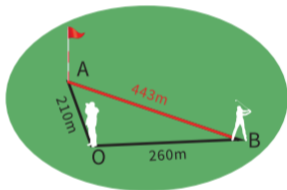
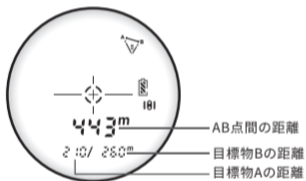

※測点から目標物A・Bまでの補正距離を測定時、測定ボタンを長押しして左右に動かすと、ピンロックモードと組み合わせて使用できます。

※測定精度を保つためには、点Aと点B間の測定時間間隔が5秒以内にする必要があります。

3点間距離測定モードとスロープモード

3点間距離測定モードで **⏻** ボタンを長押ししながら、**M** ボタンを短押するたびにスロープモードのオン/オフが切り替えられます。

画面上にスロープオンが表示されている場合は、スロープモードと組み合わせることができ、測定距離はすべて補正距離となります。

画面上にスロープオンが表示されていない場合、測定距離はすべて直線距離となります。



スロープモードオン:
スロープモードと組み合わせることができ、
測定距離はすべて補正距離となります。

スロープモードオフ:
測定距離はすべて直線
距離となります。

水平・垂直距離測定モード

⏻ 単発測定：測定ボタンを1回押すと、直線距離、垂直高さおよび水平距離を測定します。

⏻ 連続測定：測定ボタンを押し続けると、測点から目標物までの直線距離、垂直高さおよび水平距離をリアルタイムに表示します。

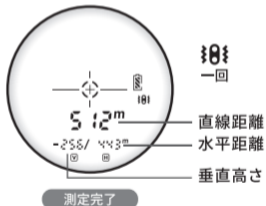
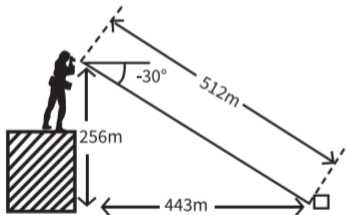

スピード測定モード

⏻ 測定ボタンを押し続けて移動する物体にターゲットマークの中心を重ねると、物体のスピードを連続測定して画面に表示します。

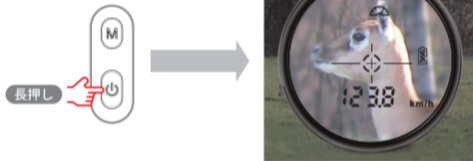

※測定の際は物体がどの方向に動いているかが重要であり、基本的に運動する物体の正面からしか正確な測定ができず、特に移動する物体の真横からの測定は出来ません。

測定結果について

この製品は、不可視光レーザーを使用し、照射から目標物に反射して受光するまでの所要時間を計測しています。測定場所の天候や、目標物の色、表面の状態、大きさや形などが測定結果に影響します。

次のような場合は、測定値がばらついたり、測定できないことがあります。

- 雪や雨が降ったり、霧が出ている場合
- 目標物が黒色、または暗い色の場合
- 目標物が移動や振動している場合
- ガラス越しに測定する場合
- 目標物が小さい、または細長い場合
- 目標物の測定面が階段状になっている場合
- 水面、ガラス面や鏡面などを測定する場合
- 目標物の反射面に対してレーザーが斜めに当たる場合

パッケージ内容



本体



収納ケース



ストラップ



USB Type-Cケーブル



拭きシート



取扱説明書

仕様

ブランド	SILLAIID	レーザー規格	Class 1
型番	VM1	波長	905nm
計測可能範囲	3~1000m	電源	3.7V/650mAh リチウムイオン電池
測定可能速度	0~300km/h、±5km/h	サイクル数	500回
単位	m(Meter)、Y(Yard)	使用時間	20000回測定（フル充電場合）
測定時間	<120m 40ms、≥120m 400ms	防塵・防水	IP54
単眼望遠鏡	6.5X±5%	動作温度	-10°C~50°C
実視界	7.0°±5%	充電方法	Type-C 5V/0.5A
対物レンズ有効径	18mm	充電時間	約2時間
アイレリーフ	16mm	重量	約128g
射出瞳径	2.9±0.5mm	サイズ	93.5x56.9x34.5mm
視度調整範囲	±6°		

注：計測最大範囲は明るい色の建物で測定されます。天候やターゲットの大きさ、表面の状態などにより、最大計測距離に影響がある場合があります。精度は、天候、ターゲットの反射状態、明るい光の干渉などに影響されます。

アフターサービス

- 本製品の保証期間はご購入より1年間となります。
- 本製品の仕様は予告なしに変更する場合があります。予めご了承ください。
- 本製品は使用電子部品の製造中止で、生産及び販売終了となる場合があります。予めご了承ください。
- 本製品のお問い合わせについて、故障などが疑う場合は、次のことをご知らせ下さい。
- お買い上げ時期
- ご注文番号と商品の型番
- 故障の状況（できるだけ詳しくご説明ください。）
- ご不明な点や故障に関するご相談は、ご購入の販売店、または下記営業窓口にお問い合わせください。

メール	support@eenour.com
EENOUR 公式ホームページ	https://www.eenour.jp/

受付時間：10：00-13：00、14：30-18：30
(土・日曜、祝祭日・年末年始および当社指定休業日は除く)

保証書

品名	SILLAIIDゴルフ用レーザー距離計
品番	VM1
購入日	年 月 日
保証期間	上記ご購入日より1年間（消耗品を除く）
お客様	ご住所 〒 <input type="text"/> <input type="text"/> <input type="text"/> - <input type="text"/> <input type="text"/> <input type="text"/> <input type="text"/>
	電話 ()
	お名前
様	

- 1.取扱説明書、注意事項などにしたがって正常な使用状態で故障した場合に限ります。
 - 2.保証期間内に前項に該当する故障が発生した場合に限ります。
 - 3.消耗品に関しましては、保証対象外となります。
- *上記以外の「製品保証の適用例外」について、次のページにてご確認ください。
*保証書の発行により、ご購入者の法律上の権利を制限するものではありません。

免責事項

法律上の請求の原因の種類を問わずいかなる場合においても、本製品の使用または、使用不能から生ずる直接損害、間接損害（事業利益の損失、事業の中断、事業情報の損失等）、特別損害、付随的損害、経済的拡大被害（逸失した利益、ビジネス上の収益、信用あるいは節約すべかりし費用を含む）、他の機器や部品に対するデータの損失または損害、第三者からの賠償請求に基づく損害、身体障害（身体障害に起因する死亡及び怪我を含む）に関して、弊社は一切の責任を負わないものとさせていただきます。

本保証書は再発行いたしません。大切に保管してください。

保証の適用例外

1. 注文番号や保証書が提示できない場合。
 2. 保証書の字句を書き替えられた場合、改ざんされている場合、その他事実と異なる記載がされていた場合。
 3. ご使用上の誤り、または不当な修理や改造、誤接続、誤挿入や指定外の電源使用、他の接続している製品から受けた障害や、故障、損傷の場合。
 4. お買い上げ後の輸送や移動および落下、お客様にお引渡し後の不適当なお取り扱いにより生じた故障および損傷の場合。
 5. 火災 / 地震 / 風水害 / 落雷その他の天変地変、テロ、暴動、公害、塩害、ガス害（硫化ガス等）異常な室温での使用、異常電圧などによる故障および損傷の場合。
 6. お客様のご使用環境や維持・管理方法に起因して生じた故障および損傷の場合（例：埃、錆、カビ、虫、小動物の侵入および糞尿による故障等）。
 7. 弊社に了承なく、製品本来の利用目的外で使用したことによる故障および損傷の場合。
 8. 再生品および中古販売で購入された場合。
- 以上各条に該当すると当社が判断した場合は保証期間内でも、保証対象外となり、修理も受け付けておりません。

FC CE RoHS

Made in China